



L'autre entrée principale

GAMME *à enroulement*



Vos réalisations sont comme
notre savoir-faire

uniques

EXTRAIT DU CATALOGUE GAMME 2021-2022

novoferm.fr



Être votre fournisseur
préfér  de

solutions



CHARTRE D'ENGAGEMENT SAV

Novoferm®, avec la mise en place d'un **service support dédié** r pond en tout point   son credo **+SVP: Faire plus simple, plus vite, plus proche du client.**

  tous les niveaux de l'entreprise ce credo est devenu la culture de l'entreprise, faisant passer Novoferm®, d'une logique industrielle de fabrication de produits   une logique de fournisseur de solutions.



MISE EN PLACE
DES RESSOURCES
TECHNIQUES ADAPT ES*



ENVOI DU PRODUIT
SOUS 48H
MAXIMUM*



INTERVENTION FIX E
DANS LES 7 JOURS*



D DOMMAGEMENT
CLIENT*



INFORMATION PAR E-MAIL
DE L'EXP DITION
& SUIVI DU COLIS*



ENVOI DES PI CES
SUR MESURE SOUS
UN D LAI EXPRESS*



D CALAGE DE R GLEMENT
TANT QUE LE SAV
N'EST PAS R GL *



PRODUIT
SOUS GARANTIE*

NOS GARANTIES SONT   LA HAUTEUR DE L'IMPORTANCE QUE NOUS ACCORDONS   LA SATISFACTION DE NOS CLIENTS !

Novoferm® apporte le plus grand soin   la fabrication de ses produits, conform ment   la norme ISO 9001.

Si toutefois, notre responsabilit  de fabricant  tait mise en cause pour un d faut d'aspect ou de fonctionnement, nous y ferions face et veillerions   vous apporter toute satisfaction dans les meilleurs d lais.

Extraits de garantie (garanties compl tes p.162).

	Produit situ� � plus de 3 km du bord de mer	Produit situ� � moins de 3 km du bord de mer
	Garantie standard	Garantie standard
1 Corrosion	5 ans	2 ans
2 Tenue/Adh�rence		
3 Couleur/Brillance		
4 Fonctionnement m�canique	10 ans	
5 Automatismes	5 ans	
6 Accessoires et quincailleries	5 ans	

Sous r serve d'une installation respectueuse des instructions du fabricant et des r gles de l'art ainsi que d'un entretien r gulier par leur propri taire.

- 1 Prise en charge d'une corrosion provenant de sous la peinture vers l'ext rieur sur panneau non bless  (apparition de cloques).
- 2 Prise en charge si la peinture se d colle   l'angle sur le support panneau non bless  ou si la couleur reste sur la main en la passant l g rement dessus (farinage).
- 3 Prise en charge d'une d coloration ou d'un d faut de brillance non homog ne sur l'ensemble de la porte (cf. norme...).
- 4 Tout ce qui emp cherait le bon fonctionnement m canique du produit et qui n'est pas li    la pose, hors pi ces d'usure (ressorts, c bles...), qui sont prises en charge en tant qu'accessoires et quincailleries.
- 5 Idem garantie actuelle motorisations (d faut  lectronique) avec analyse retour pour prise en charge.
- 6 Verrouillage, charni re, galet, hublot, vitrage, joint, poign e, autres accessoires optionnels ou pi ces d'usure ayant un d faut non li    l'installation sur le chantier.

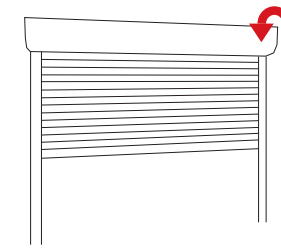

GAMME

enroulement

NOVOROL®
AUTOMATISÉ

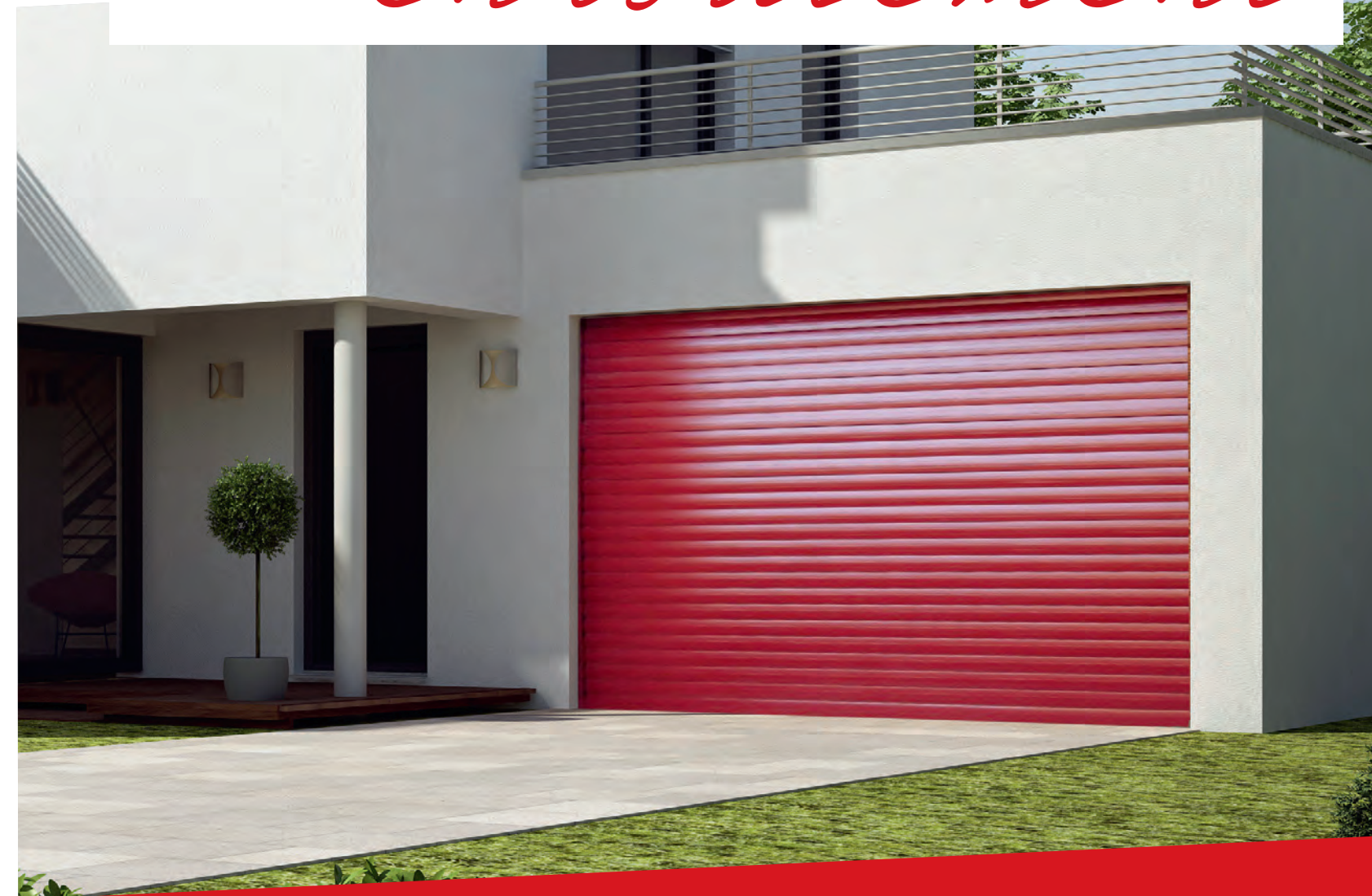

“ La porte Novorol® est automatisée en standard.
Elle permet d'optimiser avec **confort et sécurité** l'espace de son garage. ”



Présentation
Réalizations
» Notice technique

74
78
80

**Configurez
votre porte de garage
sur novoferm.fr**



Dans ma maison, je veux

OPTIMISER l'espace



La porte Novorol® vous permet de disposer d'un maximum d'espace en intérieur. Elle se lève verticalement, s'enroule dans un coffre et n'occulte ni le plafond ni les murs latéraux.

Vous pouvez vous garer juste devant, elle ne déborde pas, ni à l'intérieur, ni à l'extérieur du garage.



Option de verrouillage au sol empêchant toute tentative d'intrusion



Système de détection d'obstacles : arrêt/remontée immédiate de la porte



Système anti-chute intégré au tablier



4 poses du coffre possibles pour une adaptation facile en rénovation



Bonne étanchéité au sol grâce à la barre de seuil en aluminium



Motorisation de la porte connectée (Blue Open) à votre téléphone/tablette



LARGE GAMME DIMENSIONNELLE EN LARGEUR ET HAUTEUR

**LAMES DE 77 MM
10 TEINTES DISPONIBLES
DONT SABLÉ**

**LAMES CARBOGLAS AVEC VITRAGE EN POLYCARBONATE
LAMES VENTILÉES**

... UN VÉRITABLE GAIN d'espace

DESIGN & PERSONNALISATION

10 couleurs possibles dont sablé et plaxé
Lames carboglas pour faire entrer la lumière
Lames ventilées

CONFORT

Gamme dimensionnelle étendue > largeur 5000 mm
jusqu'à hauteur 3100 mm avec un coffre de 300 mm de haut
Joints brosses verticaux pour la protection des lames
et le silence de fonctionnement
Embouts de lames clinchés
Barre de seuil rénovation pour une meilleure finition
Dégagement possible de toute la hauteur libre



Commande radio Novoferm®
(Télécommande, Digicode...),
livré avec 2 télécommandes.



Bouton poussoir sur boîtier.



Éclairage intérieur intégré.



Lames et coulisses
100% aluminium.



Lames avec nervures de
77 mm injectées de mousse de
polyuréthane sans CFC.
Épaisseur 15 mm. Plusieurs coloris
aux choix : coulisses verticales en
blanc RAL 9016 en standard.
Option : laqué à la teinte de la porte.



SÉCURITÉ

Verrous anti-relevage robustes à lame inox
Joues latérales en acier mécano-soudé pour plus de rigidité
Attaches tablier renforcées et verrouillage plus robuste
Qualité des joues latérales : en acier, elles assurent
une meilleure robustesse en cas de défaut de fixation
Flasque en acier
Solution déverrouillage extérieur

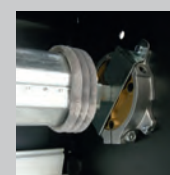

Parachute intégré à l'axe
d'enroulement coupe le moteur
et bloque la porte dans sa
position en cas de défaillances
techniques.



Barre palpouse optique à
témoin LED de fonctionnement,
prémontée en usine.



Verrouillage au sol. Empêche les
tentatives d'effractions (option).



Sécurité anti relevage à lame inox,
facile à installer.

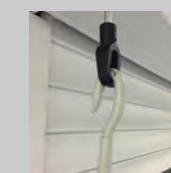

Manœuvre manuelle de
dépannage intérieure en standard
(extérieure en option).



01. **Novorol**
Ivoire clair RAL 1015
Lames Carboglas
Cellules de sécurité

02. **Novorol**
Noir 2100 sablé

03. **Novorol**
Gris anthracite RAL 7016
Grande largeur

04. **Novorol**
Gris anthracite RAL 7016
Lames Carboglas



3 M ↑
5 M →

03



02



04



Barre de seuil aluminium
spéciale rénovation
(en option).

DESIGN

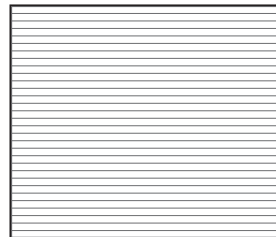

Lames horizontales

FINITION



LISSE
(intérieur & extérieur)

Coulisse et coffre en aluminium RAL 9016.

VENTILATION

Vous pouvez bénéficier d'une ventilation naturelle du garage grâce à l'intégration de lames spéciales en bas de porte.



Ventilation

DÉVERROUILLAGE

KIT DE DÉVERROUILLAGE EXTÉRIEUR

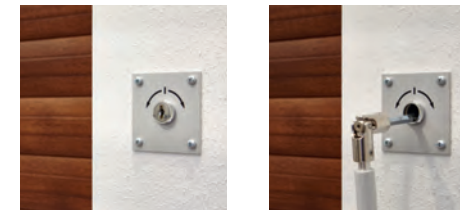

En cas de garage borgne, le kit de déverrouillage extérieur permet de manœuvrer la porte de l'extérieur à l'aide d'une manivelle amovible.

CONTACTEUR À CLÉ EXTÉRIEUR



Surtout utilisé pour la version appui maintenue.

Coffre protégé par une serrure à clef. Il peut être posé ultérieurement dans le cas d'une pose en enroulement extérieure.



Lames à 2 nervures lisses

VARIANTE DE MOTORISATION



somfy.



Somfy Rollix compatible IO homecontrol, y compris 2 télécommandes

LAME

Vitrage en polycarbonate.



Lames Carboglas

VERROUILLAGE

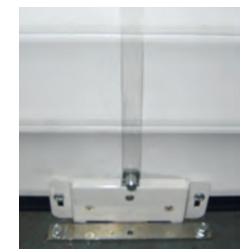

Verrouillage au sol

KIT BARRAGE CELLULE



Kit barrage cellule de sécurité LS5. À poser sur les retours de murs extérieurs.

FEU ORANGE FIXE



Obligatoire en bordure de voie 220V

COULEUR

Couleurs des lames faces intérieure et extérieure.



Coulisses verticales en blanc RAL 9016 en standard. Option : laqué à la teinte de la porte.
*RAL 8003 pour les coulisses et le coffre.

BARRE DE SEUIL

Barre de seuil aluminium spéciale rénovation (à fixer au sol) longueur 2910 mm pour porte largeur 2910 mm maxi. Si porte largeur ≥ à 3000 mm, commander 2 unités.



Kit barre de seuil aluminium spéciale rénovation

2 POSSIBILITÉS



NOROVOL NON PRÉMONTÉ :

- Tablier livré séparé du coffre
- 2 colis
- Fins de courses non pré-réglées

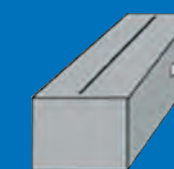

NOROVOL MONOBLOC :

- Tablier monté dans le coffre
- 1 seul colis
- Fins de courses pré-réglées
- Nous recommandons cette solution pour une porte < à 3000 mm pour des questions de poids
- Prémontage 4800 mm maxi



RÉSERVATIONS UTILES

Pour pose en applique intérieure		Écoîçon minimum	Retombée de linteau minimum	Profondeur libre minimum	Passage libre	Dimensions hors tout
Novorol® Porte à enroulement	Automatisée	90 mm	300 mm	300 mm	LC x (HC - 100)	(LC + 180) x (HC + 300)

LC = largeur de commande (mm) • HC = hauteur de commande (mm).

FABRICATION SUR MESURE

Novorol® se fabrique sur mesure pour s'adapter parfaitement à toutes les dimensions de baie.

Largeur	Hauteur	Surface maxi du tablier
de 1800 à 5000 mm	de 1700 à 3100 mm	15,5 m²

APPUI MAINTENU *(Nous consulter)*

Novorol® existe aussi à commande par appui maintenu, ce système est réservé aux garages peu fréquentés souvent utilisés pour du stockage. Son ouverture se fait uniquement par appui maintenu sur le bouton poussoir fixé au mur intérieur. Dans ce cas, Novorol® est livrée sans télécommande, ni barre palpeuse. La fourniture de base comprend 1 contacteur à clé et un bouton poussoir. Conseil : si le garage ne possède pas d'autres accès : prévoir un contacteur à clef extérieur.



COUPES VERTICALES

COMMANDE STANDARD

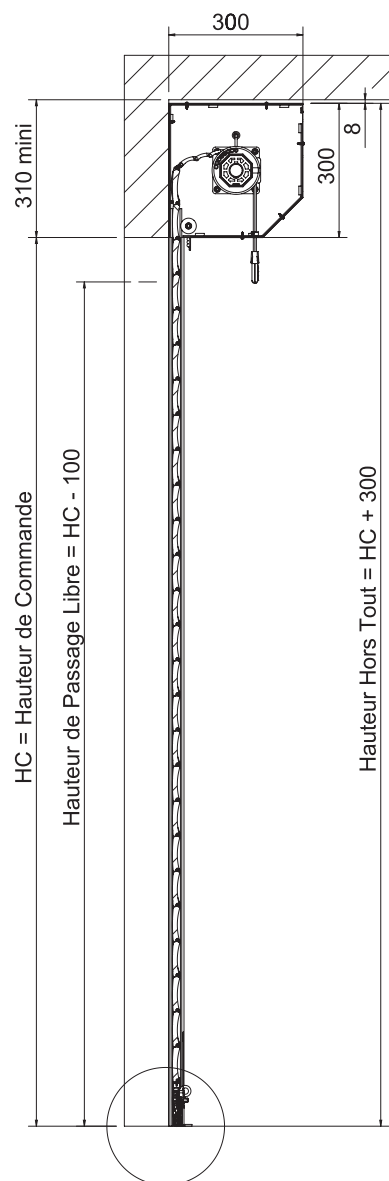

COMMANDE AVEC PASSAGE LIBRE OPTIMISÉ

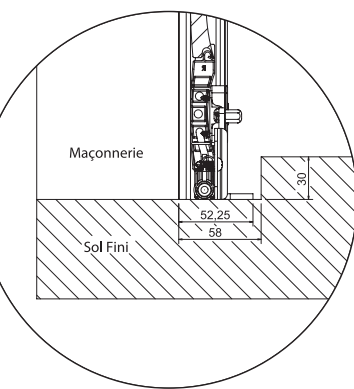
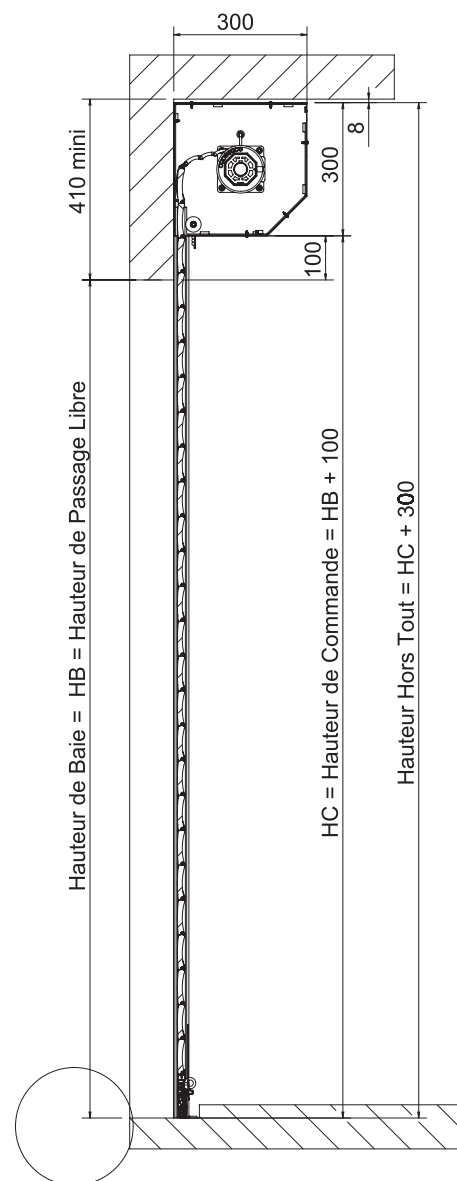

EMPRISE AU SOL

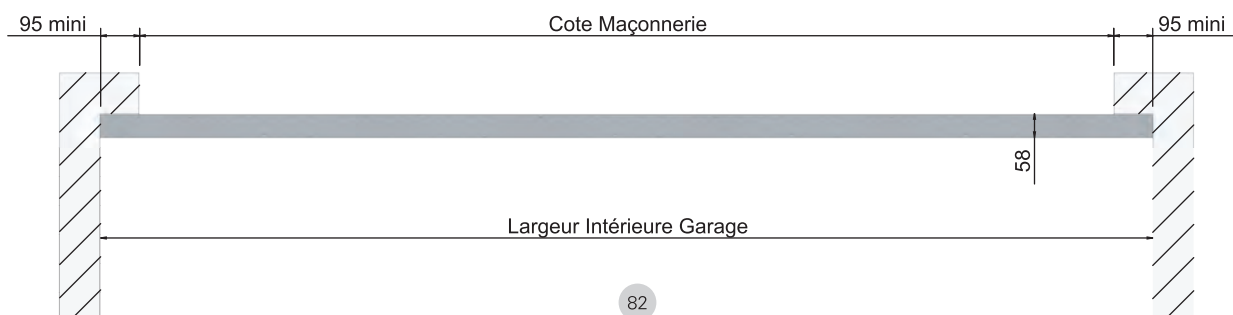

COUPES HORIZONTALES

POSE EN APPLIQUE INTÉRIURE

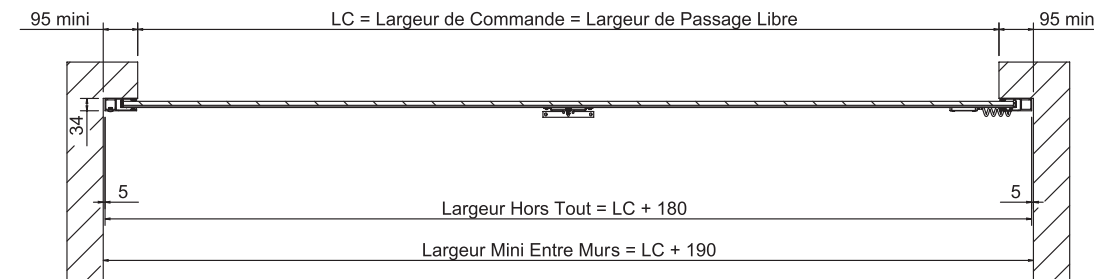

POSE EN TUNNEL

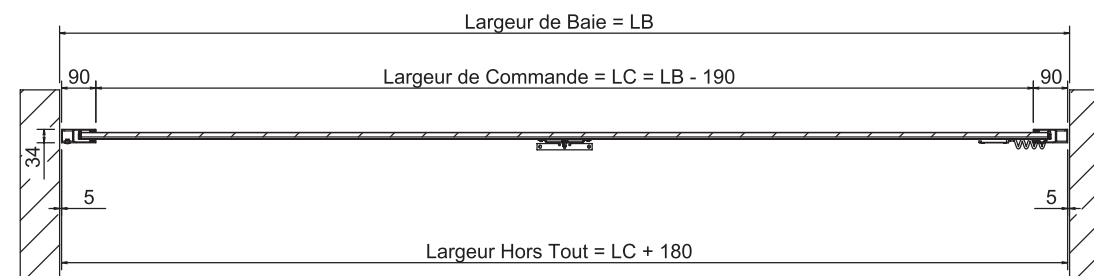

4 CONFIGURATIONS D'ENROULEMENT POUR S'ADAPTER AU MIEUX À VOTRE CHANTIER

Vue extérieure

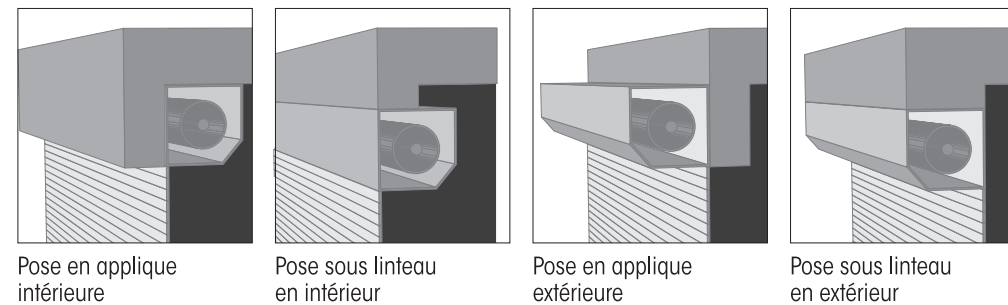

POSE APPLIQUE INTÉRIURE

Coulisses et coffre non visibles et toujours blancs

POSE APPLIQUE EXTÉRIURE OU TUNNEL

Coulisses et coffre visibles : proposer l'huissierie à la couleur de la porte

NORMES EUROPÉENNES

Performances EN 13241-1. N° d'attestation : DOP1410-CPR-2013.

Porte	Normes liées à la sécurité : OBLIGATOIRE			
	Ouverture en toute sécurité	Résistance mécanique et stabilité	Efforts de manœuvre en motorisé	Résistance à la charge due au vent : EN 12424
	OUI	OUI	OUI	Classe 3