



L'autre entrée principale

GAMME *basculante*



Vos réalisations sont comme
notre savoir-faire

uniques

EXTRAIT DU CATALOGUE GAMME 2021-2022

novoferm.fr



Être votre fournisseur
préfér  de

solutions



CHARTRE D'ENGAGEMENT SAV

Novoferm®, avec la mise en place d'un **service support d di ** r pond en tout point   son credo **+SVP: Faire plus simple, plus vite, plus proche du client.**

  tous les niveaux de l'entreprise ce credo est devenu la culture de l'entreprise, faisant passer Novoferm®, d'une logique industrielle de fabrication de produits   une logique de fournisseur de solutions.



MISE EN PLACE
DES RESSOURCES
TECHNIQUES ADAPT ES*



ENVOI DU PRODUIT
SOUS 48H
MAXIMUM*



INTERVENTION FIX E
DANS LES 7 JOURS*



D DOMMAGEMENT
CLIENT*



INFORMATION PAR E-MAIL
DE L'EXP DITION
& SUIVI DU COLIS*



ENVOI DES PI CES
SUR MESURE SOUS
UN D LAI EXPRESS*



D CALAGE DE R GLEMENT
TANT QUE LE SAV
N'EST PAS R GL *



PRODUIT
SOUS GARANTIE*

NOS GARANTIES SONT   LA HAUTEUR DE L'IMPORTANCE QUE NOUS ACCORDONS   LA SATISFACTION DE NOS CLIENTS !

Novoferm® apporte le plus grand soin   la fabrication de ses produits, conform ment   la norme ISO 9001.

Si toutefois, notre responsabilit  de fabricant  tait mise en cause pour un d faut d'aspect ou de fonctionnement, nous y ferions face et veillerions   vous apporter toute satisfaction dans les meilleurs d lais.

Extraits de garantie (garanties compl tes p.162).

	Produit situ� � plus de 3 km du bord de mer	Produit situ� � moins de 3 km du bord de mer
	Garantie standard	Garantie standard
1 Corrosion	5 ans	2 ans
2 Tenue/Adh�rence		
3 Couleur/Brillance		
4 Fonctionnement m�canique	10 ans	
5 Automatismes	5 ans	
6 Accessoires et quincailleries	5 ans	

Sous r serve d'une installation respectueuse des instructions du fabricant et des r gles de l'art ainsi que d'un entretien r gulier par leur propri taire.

- 1 Prise en charge d'une corrosion provenant de sous la peinture vers l'ext rieur sur panneau non bless  (apparition de cloques).
- 2 Prise en charge si la peinture se d colle   l'angle sur le support panneau non bless  ou si la couleur reste sur la main en la passant l g rement dessus (farinage).
- 3 Prise en charge d'une d coloration ou d'un d faut de brillance non homog ne sur l'ensemble de la porte (cf. norme...).
- 4 Tout ce qui emp cherait le bon fonctionnement m canique du produit et qui n'est pas li    la pose, hors pi ces d'usure (ressorts, c bles...), qui sont prises en charge en tant qu'accessoires et quincailleries.
- 5 Idem garantie actuelle motorisations (d faut  lectronique) avec analyse retour pour prise en charge.
- 6 Verrouillage, charni re, galet, hublot, vitrage, joint, poign e, autres accessoires optionnels ou pi ces d'usure ayant un d faut non li    l'installation sur le chantier.

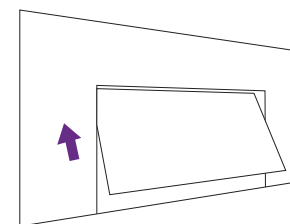

GAMME

basculante

Noviso[®],
DL[®] & DLSR



« Économique, la gamme basculante séduit aussi par sa **simplicité d'utilisation** et par sa **longévité**. »



Présentation Noviso[®] 98
Réalizations 100

Présentation DL[®] 102
Réalizations 104

Réalizations DLSR 108

Solutions PMR 109
» Notice technique 112

**Configurez
votre porte de garage
sur novoferm.fr**



Au maximum, je veux
OPTER POUR

une porte 4 en 1

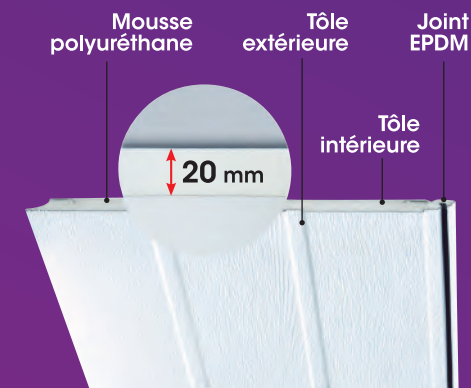

La porte Noviso® est une porte 4 en 1 :
isolante, économique, motorisable avec portillon.

Par son ouverture débordante sur l'extérieur,
elle optimise un maximum l'espace de votre garage.
Vous pouvez aisément y aménager un atelier
de bricolage ou une buanderie grâce
à son isolation de qualité.



Certificat anti intrusion
pour les portes motorisées



Verrouillage 2 points
horizontaux et 3 points
sur le portillon pour
une sécurité renforcée



Panneau isolant 20 mm



Fermeture automatique
du portillon après votre
passage (option)



Fonctionnement souple,
silencieux et simple en
manœuvre



Solution PMR :
kit de manœuvrabilité



**LARGE GAMME
DIMENSIONNELLE ET LARGE
CHOIX DE FINITIONS**

**5 DESIGN
3 FINITIONS
12 TEINTES PRÉFÉRENTIELLES
RAL ET SABLÉES**

**4 RÉFÉRENCES DE HUBLOTS
KIT DÉCOR À POSER
DESIGN COORDONNÉ**



01

- 01. **Noviso® portillon**
Ral 7016
Design nervures larges
Poignée inox, finition woodgrain
- 02. **Noviso® portillon**
Rouge pourpre RAL 3004
Design sans nervures, finition lisse
- 03. **Noviso® portillon**
Noir 2100 sablé
Design Hexagone



Une sécurité accrue : 3 points de verrouillage, un rail monobloc et un temps de pose réduit (aucun perçage en maçonnerie, ni cheville).



Exclusivité et sécurité optimale : les portes basculantes sont équipées d'un système de verrouillage exclusif en deux points latéraux pour une sécurité renforcée.

02



Confort et sécurité : verrouillage portillon.

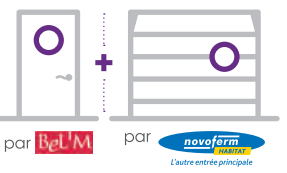

Ferme-porte : pour votre porte Noviso®, vous pouvez choisir d'équiper le portillon avec un ferme-porte avec glissière aluminium qui assure la fermeture automatique après votre passage.



03

Au maximum, je veux
OPTER POUR
un grand classique

La porte basculante DL® séduit par sa simplicité d'utilisation, sa longévité et la qualité de ses matériaux.

Elle est la plus économique de la gamme Novoferm®. Son temps de pose réduit permet de faire de vraies économies.



Verrouillage 2 points pour une sécurité renforcée, 3 points si portillon



Kit 3^{ème} point de fermeture au linteau sur les portes manuelles (option)



Profil anti-pince doigts extérieur et intérieur



Portillon possible pour un confort supplémentaire au quotidien.



Fonctionnement souple, silencieux et simple en manœuvre



Rigidité : huisserie tubulaire



2 kits PMR au choix



LARGE GAMME DIMENSIONNELLE ET LARGE CHOIX DE FINITIONS

16 DESIGN

3 MATÉRIAUX : MÉTAL, BOIS, PVC

1 CONFIGURATION CADRE NU

12 TEINTES PRÉFÉRENTIELLES

**4 RÉFÉRENCES DE HUBLOTS
 KIT DÉCOR À POSER
 + 60 DIMENSIONS EN STANDARD
 POUR LA DL NERVURES
 DESIGN COORDONNÉ**



02

- 01. **DL®**
Noir 2100 sablé
Design joint creux horizontal
- 02. **DL102**
Bleu RAL 5023
Design cassettes
- 03. **DL®**
Rouge RAL 3004
Design coordonné
Modèle Vog
Poignée inox
- 04. **DL-IL**
Vert mousse RAL 6005
Design nervures verticales
Non débordante



Longévité et qualité : huisserie tubulaire et tablier en acier galvanisé pour une grande robustesse



04

05

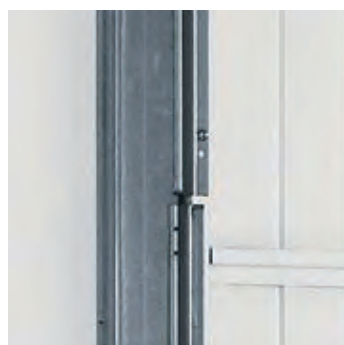
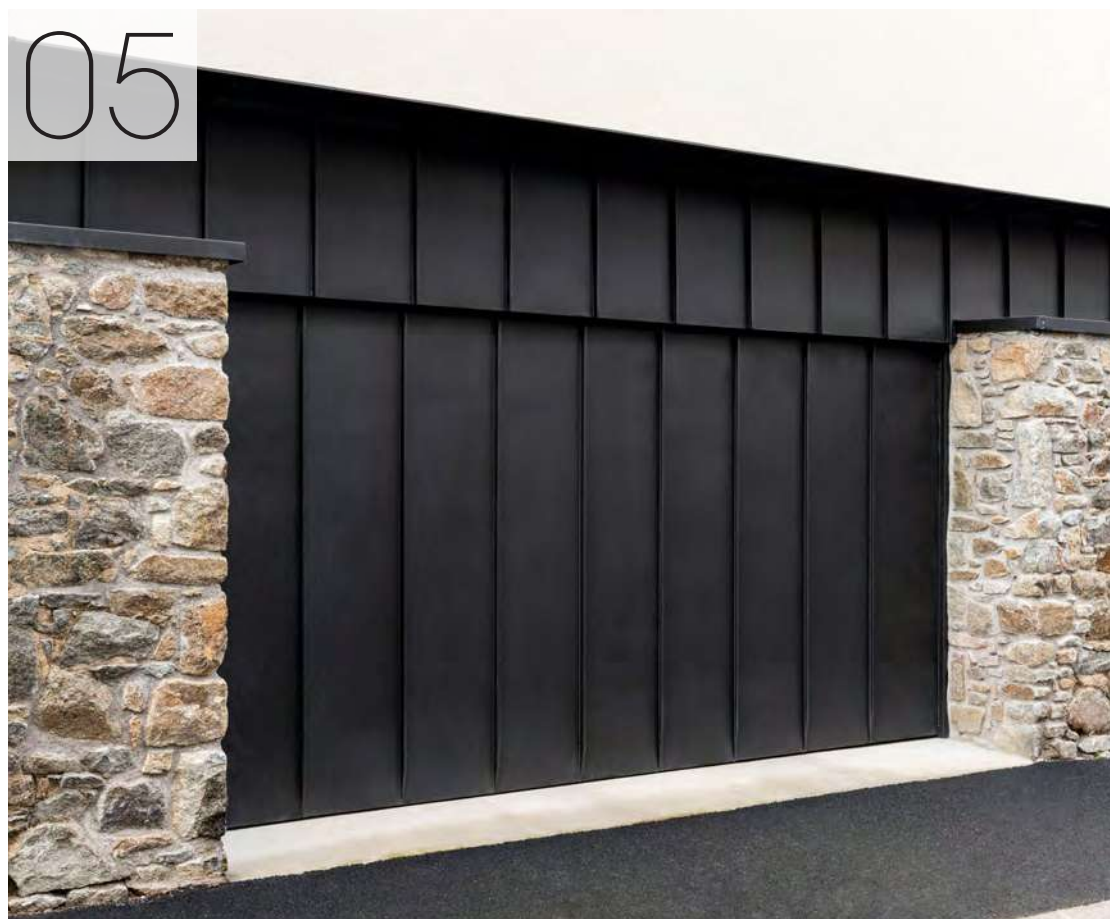

Couvre joint métallique.



07



06



Loqueteau métallique.



08

05. **DL102**
Cadre nu zinc (remplissage non fourni)
Noir RAL 9005
Design nervures verticales à joint creux

06. **DL102**
Cadre nu en applique
Sans poignée
Habillage bois non fourni

07. **DL®**
Cadre nu en applique
Poignée inox
Habillage bois non fourni

08. **DL®**
Gris anthracite RAL 7016
Design coordonné modèle Equation



Sécurité optimale : les portes basculantes sont équipées d'un système de verrouillage exclusif en deux points latéraux pour une sécurité renforcée (porte manuelle ou motorisée).

GAMME BASCULANTE SANS RAIL DLSR

NOUVEAUTÉ
Disponible 2^e semestre 2021

Tablier : Simple paroi, constitué d'un cadre tubulaire soudé en acier galvanisé, avec renforts. Parement en tôle d'acier galvanisé RAL 9016 en standard, design lisse. Thermolaquage de l'ensemble par poudrage polyester, cuit au four. Design nervures verticales en standard.

Huisserie : Autoporteuse et robuste en profil tubulaire de section 70x40 mm en acier galvanisé facilite la mise en œuvre des calfeutremets.

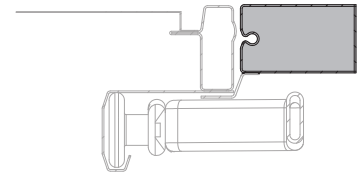

Équilibrage : Par deux packs multi-ressorts de traction, réglés en usine. Bras de basculement tubulaires

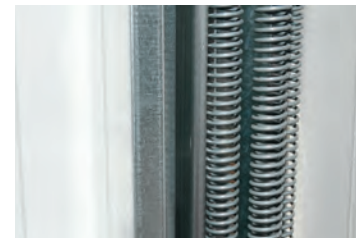

Sécurité optimale : la porte basculante DLSR est équipée d'un verrouillage en 2 points latéraux indépendants du sol.



Verrouillage : En deux points latéraux bas, loqueteaux à verrouillage automatique. Barillet à profil européen fourni avec 2 clefs.



Garniture : Poignée PVC ergonomique noire.

Options : couleur possible, peinte en poudre : assure une meilleure tenue dans le temps.



POSE RAPIDE
L'absence de rails horizontaux et ses faibles encombrements font de DLSR la porte de garage la plus facile et la plus rapide à poser.

09. **DLSR**
Gris RAL 7047
Design verticales à joint creux

Nombreux designs disponibles

DIMENSIONS STANDARD

HAUTEUR	LARGEUR									
	2200	2250	2300	2375	2400	2500	2625	2750	2875	3000
2250				●	●	●				
2125	●	●	●	●	●	●	●	●	●	●
2075	●		●	●	●	●				
2000	●	●	●	●	●	●	●	●	●	●
1950	●	●	●	●	●	●				

DIMENSIONS SUR MESURE

Largeur mini 2000 mm - 3000 mm
Hauteur mini 1950 mm - 2250 mm

POSE EN APPLIQUE

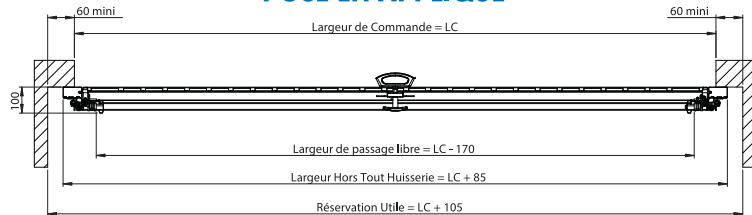

POSE EN TUNNEL

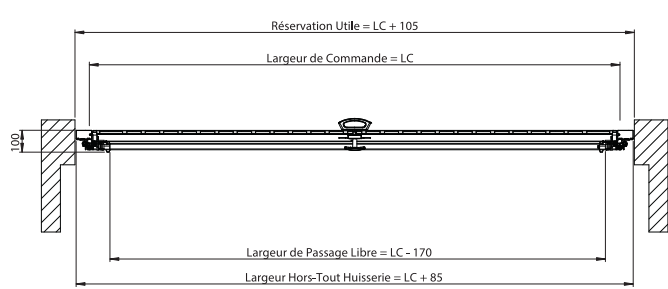

POSE EN APPLIQUE

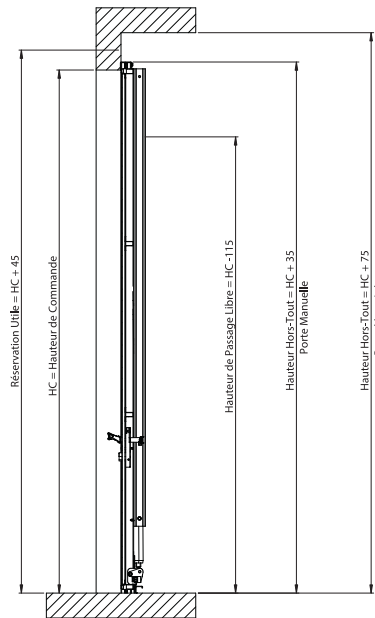

POSE EN TUNNEL

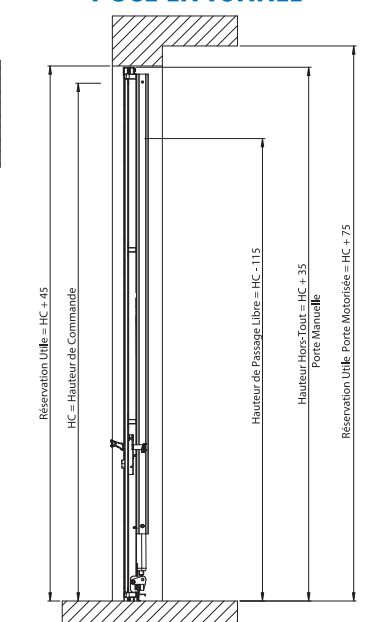

SOLUTIONS PMR

Personnes à Mobilité Réduite

Novoferm® propose 4 solutions particulièrement étudiées pour les Personnes à Mobilité Réduite :

1 LA MOTORISATION

La porte de garage motorisée est **LA SOLUTION LA PLUS CONFORTABLE !**

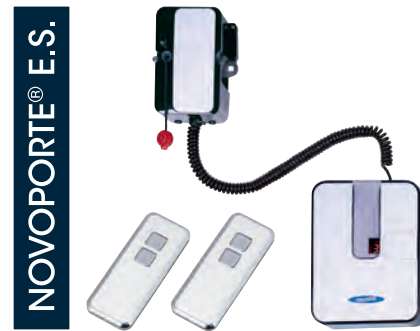

Pour porte sectionnelle



Pour porte latérale



Pour porte basculante

2 LE KIT DE MANŒVRABILITÉ

Il permet l'accompagnement de la porte quelle que soit sa position. Ce kit constitué d'une perche télescopique ultralégère, présente de nombreux avantages :

INVISIBLE

Astucieusement positionnée sur la traverse basse à l'intérieur de la porte, la perche est discrète, non-vandalisable et facilement accessible.

Ouverture manuelle de la porte



ÉVOLUTIF

Sur un équipement existant, pas nécessaire de remplacer la porte. Il peut être supprimé facilement.

Récupération de la perche



ADAPTABLE

Sur l'ensemble de la gamme Novoferm® et de nombreux produits du marché.

Positionnement de la perche



TÉLESCOPIQUE

La perche peut rester dans le véhicule.

Ouverture complète de la porte



3 LE KIT DE REHAUSE POIGNÉE

Il permet de positionner la poignée et la serrure plus haute si nécessaire sur les portes DL®. Il complète le kit de manœuvrabilité.

ÉVOLUTIF

Adaptable sur une porte DL® existante, il peut aussi être supprimé facilement pour revenir à la hauteur de poignée standard.

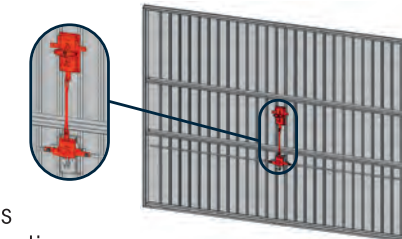

4 LA GAMME DIMENSIONNELLE

Elle permet de répondre aux exigences d'accessibilité en fonction des configurations.

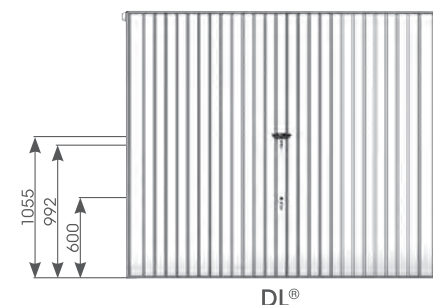

Tous les automatismes sont livrés avec 2 télécommandes 2 fonctions.

Ces dispositifs offrent une ergonomie adaptée au véritable besoin de l'utilisateur. Ceci est renforcé par leur caractère réversible. Ces solutions contribuent à répondre aux exigences de la circulaire DGUHC 2007 - 53 du 30 novembre 2007.

... DES ATOUTS *communs*

DL®. NOVISO®

DESIGN

Nombreux designs

Designs coordonnés
Hublots
Kits décor à poser Alunox
Tous RAL & sablées
Poignée ergonomique
Portillon possible
Poignée inox en option

RÉSISTANCE EXTÉRIEURE

Résistance au vent : Classe 2

CONFORT & SÉCURITÉ

Certificat anti-intrusion (pour les portes motorisées)
Motorisable avec l'intégraport (réservations identiques à une porte manuelle)
Verrouillage 3 points motorisé avec Intégraport®
Kit PMR en option

SÉCURITÉ PORTILLON

Verrouillage : Serrure 3 points
Paumelles antidégondabales
Joints de compression, ferme-porte en option



Sécurité portillon piéton intégré : indispensable si votre porte basculante est équipée d'un portillon incorporé, il empêchera toute mise en mouvement du tablier si le portillon est ouvert, évitant ainsi des dommages au matériel.

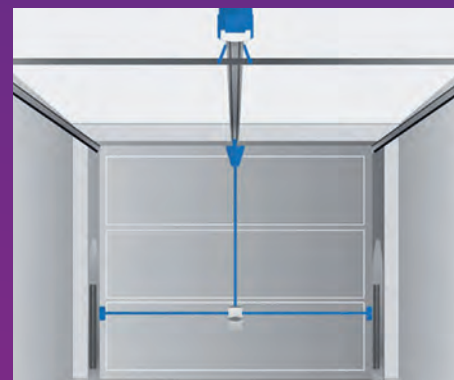

Une sécurité accrue : 3 points de verrouillage, un rail monobloc et un temps de pose réduit (aucun perçage en maçonnerie, ni cheville). L'automatisme Intégraport® procure le maximum de sécurité, grâce à ses 3 points de verrouillage. Le verrouillage mécanique manuel de la porte, en deux points latéraux indépendants du sol, est activé par le moteur dès la fermeture définitive de la porte. Le 3^{ème} point de verrouillage est assuré directement par le moteur en partie haute de la porte.

... DES ATOUTS *uniques*

BASCULANTE DL®

- Gamme complète : Métal / Bois / PVC / Cadre nu
- Débordante avec rails
- Montant tubulaire
- Grande gamme dimensionnelle : La plus large du marché. Plus de 60 dimensions en standard pour la DL® nervures
- Cadre nu : de 8 à 15 kg par m², possibilité de remplissage en applique
- Offre ventilation par perforation en option
- Portillon possible : Le plus large du marché (910 mm), paumelles invisibles
- 12 teintes préférentielles



BASCULANTE NOVISO®

- 4 en 1 : Économique, Isolante, Portillon, Motorisée
- Panneau 20 mm
- Faible réservation en manuel comme en motorisé
- Barre de seuil : acier galva
- Passage en mode manuel
- Basculante : Gain de temps de pose
- Verrouillage renforcé sur la porte
- Verrouillage par tringle, extrémité pleine
- Hublot finition inox brossé
- Joint périphérique ouvrant & dormant
- Calfeutrement de qualité

PERSONNALISATION

BASCULANTE NOVISO®, DL®, DL 102, DL-IL, OD-IL & DLSR

NOTICE

TECHNIQUE

DESIGN POUR PORTES DL®

Nervures	Sans nervures	Cassettes acier	Pro	Vog
DISPONIBLE DANS CETTE FINITION	DISPONIBLE DANS CETTE FINITION	DISPONIBLE DANS CETTE FINITION	DISPONIBLE DANS CETTE FINITION	DISPONIBLE DANS CETTE FINITION
Lisse	Lisse	Lisse	Lisse	Lisse
Equation	Dream	Horizontales à joint creux	Verticales à joint creux	Nervures horizontales
DISPONIBLE DANS CETTE FINITION	DISPONIBLE DANS CETTE FINITION	DISPONIBLE DANS CETTE FINITION	DISPONIBLE DANS CETTE FINITION	DISPONIBLE DANS CETTE FINITION
Lisse	Lisse	Lisse	Lisse	Lisse
Nervures horizontales sans bandeaux verticaux	Habillage vertical Multiplis Okoumé	Habillage vertical Red Cedar massif	Habillage vertical Mélèze	
DISPONIBLE DANS CETTE FINITION				
Lisse				
Cadre nu (RAL 8014)				

Certains designs peuvent ne pas être compatibles, selon leur dimension ou leur cinématique. Les portes DLSR sont disponibles en design nervures verticales, cassettes, verticales à joint creux, cadre nu.

DESIGN POUR PORTES NOVISO®

Nervures	Nervures larges pour Noviso®	Sans nervures	Cassettes acier	Hexagone
DISPONIBLE DANS CETTE FINITION	DISPONIBLE DANS CETTE FINITION	DISPONIBLE DANS CES FINITIONS	DISPONIBLE DANS CETTE FINITION	DISPONIBLE DANS CETTE FINITION
Woodgrain	Woodgrain	Lisse Lisse chêne doré	Woodgrain	Lisse

FINITION

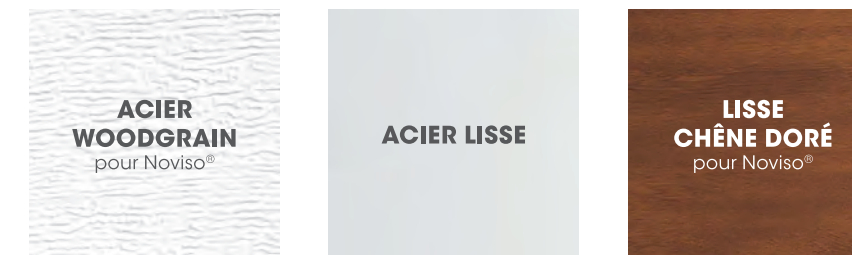

Finitions disponibles suivant les designs.

TEINTE PRÉFÉRENTIELLE



Au choix similaire nuancier RAL et sablées

Non disponible avec le design nervures horizontales sans bandeaux verticaux. Teintes préférentielles disponibles sur la gamme DL®. Pas de couleur possible sur DLSR. Autres RAL et sablées disponibles.

DISPOSITION SPÉCIALE

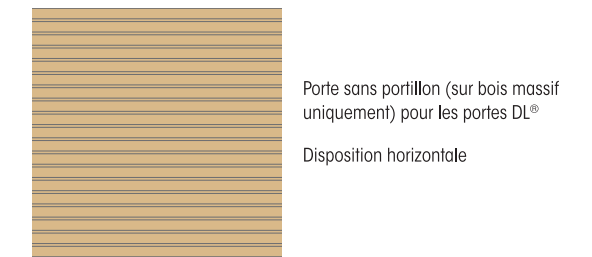

DESIGN		
Design	Pas d'ondes	Épaisseur
Noviso® nervures	125 à 132 mm	20 mm
Noviso® nervures larges	250 à 264 mm	
DL® acier	82 mm	
DL® multiplis	63 mm - 52 mm	10 mm
DL® bois massif	131 mm	20 mm
DL® PVC	140 mm	15 mm
DLSR	82 mm	
DL 102 acier nervures	82 mm	
DL-IL acier nervures	82 mm	
OD-IL acier nervures	82 mm	

PORTILLON INTÉGRÉ				
HC = hauteur de commande	Largeur du portillon	Largeur	Passage libre	
			Hauteur	
			Si HC ≤ 2250 mm	Si HC > 2250 mm
DL®, DL-IL	910 mm	870 mm	HC - 80 mm	HC - 80 mm
DL 102	910 mm	885 mm	HC - 112 mm	2040 mm
Noviso®	de 795* à 1020 mm	de 770 à 995 mm	HC - 76 mm	-

*Varie selon la largeur de commande de la porte

PERSONNALISATION BASCULANTE NOVISO®, DL®, DL 102, DL-IL, OD-IL & DLSR

NOTICE TECHNIQUE

ACCESSOIRE

POIGNÉE POUR PORTE



Noire (1)

Inox

POIGNÉE POUR PORTILLON



Noire

Inox

Livré avec plaque de propreté pour les portes bois, cadre nu et Noviso®.
Modèle assorti pour portillon piéton.
(1) Noviso® : possibilité de porte sans poignée ni serrure.

HUBLLOT

Certains designs ne sont pas compatibles avec les hublots ou portes. Nous consulter sur la faisabilité et pour les dispositions spéciales.

CLASSIQUES



Réf. 1
Noviso® et DL®



Réf. 2
Noviso® et DL®



Réf. 3
Noviso® et DL®



Nicole
DL®

CONTEMPORAINS INOX



Réf. 1 inox
Noviso®
uniquement

DÉCORS À POSER

4 kits au choix pour personnaliser la porte de garage.
En Alunox. à personnaliser soi-même sur un design panneaux horizontaux ou verticaux lisse.



EVOLUTION
4 carrés progressifs
180 x 180 / 140 x 140 /
100 x 100 / 60 x 60 (en mm)



DAMIER
4 carrés identiques
180 x 180 (en mm)



SIGNATURE
4 lignes progressives
1000 / 750 / 500 / 250
x 13 de hauteur (en mm)

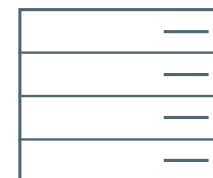

ONLINE
4 lignes identiques
500 x 25 (en mm)

0 1 2 3 4 5 6 7 8 9
BIS TER

Numéros de rue - Bis - Ter
En Alunox. Chiffres 10 ou 15 cm de hauteur,
Bis et Ter 5 cm de hauteur, police Arial.

Pour plus d'informations, se référer en p.14

Nombre de cassettes ou de hublots (selon largeur en mm)		
DL® et DLSR acier, cassettes ou sans nervures	≤ 2750	5
	> 2750	7
DL® et DLSR acier, nervures verticales	≤ 2250	2
	> 2250 et ≤ 3000	3
DL® acier, nervures horizontales	≤ 2250	2
	> 2250 et ≤ 2750	3
DL® bois / PVC nervures verticales	≤ 2250	2
	> 2250 et ≤ 3000	3
DL® bois, nervures horizontales	≤ 2250	2
	> 2250 et ≤ 2750	3
DL® et DL 102, bois	≤ 2250	2
	> 2250 et ≤ 3000	3
DL® et DL 102, bois	≤ 2250	1
	> 2250 et ≤ 3750	7
DL 102, acier cassettes	> 3750 et ≤ 4500	9
	> 4500 et ≤ 5000	11
DL 102, bois / acier / PVC verticales et horizontales	≤ 2250	2
	> 2250 et ≤ 2750	3
	> 2750 et ≤ 3750	4
	> 3750 et ≤ 4500	5
	> 4500	6

HUBLOTS			
Référence hublot	Dimensions hors tout	Dimensions vitrage	Descriptif vitrage
Réf. 1 à 3 (DL®) : Design cassettes uniquement	260 x 460 mm	213 x 413 mm	Acrylique simple paroi, Altuglas transparent clair.
Réf. 1 à 3 et Réf. 1 inox (Noviso®) :	260 x 460 mm	192 x 392 mm	Acrylique double paroi clair extérieur, granité intérieur, ou double vitrage 33/2 et d'un sécurit 4 mm - finition inox.
Hublot Nicole (sans cadre sur porte acier) Tôle nervurée ou PVC	195 x 380 mm	145 x 330 mm	PVC translucide.

Le cadre des hublots PVC Réf. 1, 2 et 3 sont de la couleur de la porte (RAL 8003 pour finition chêne doré).
Les cadres des hublots Camus sont toujours de la même essence de bois que celle de la porte.
La Réf. 1 inox n'est pas compatible avec le design cassettes.
Pas de hublots possibles sur DLSR.

POIDS MAXI REMPLISSAGE CADRE NU DL (KG/M²)

Hauteur de Commande	2750	12	10,5	9															
	2500	13,5	12	10	9														
2375	14,5	12,5	11	9,5	8,5														
2125	16,5	14	12,5	11	9,5	8,5	7,5	6,5	6										
2000	17,5	15	13	11,5	10,5	9	8	7	6,5										
1800	17	14,5	12,5	11	10	9	7	6,5	5,5										
											2000	2250	2500	2750	3000	3250	3500	3750	4000
											Largeur de Commande								

POIDS MAXI REMPLISSAGE CADRE NU DLSR 7 KG/M²

POIDS MAXI REMPLISSAGE CADRE NU DL102 (KG/M²)

Hauteur de Commande	2750	30	25	22	19	17,5	16														
	2500	33	29	25	22	20	18	16	14,5												
2375	35	30	26	23	21	19	17	15,5	14												
2250	35	34	30	26	24	21,5	19,5	18	16,5	14	12										
2125	40	36	32	28	25	23	20	19	17,5	15	13										
2000	40	39	34	30	27	25	22	20,5	19	16	14										
1875	40	40	37	32	29	27	24	22	20,5	17	15										
											2000	2250	2500	2750	3000	3250	3500	3750	4000	4500	5000
											Largeur de Commande										

Noviso® - Nombre de cassettes ou de hublots (selon largeur en mm)											
Largeur	> 2250 et ≤ 2265	> 2270 et ≤ 2305	> 2310 et ≤ 2345	> 2350 et ≤ 2455	> 2460 et ≤ 2495	> 2500 et ≤ 2680	> 2685 et ≤ 2720	> 2725 et ≤ 2755	> 2760 et ≤ 2795	> 2800 et ≤ 3000	
Cassettes	5					6					
Hublots	3*	5	3*	5	3*	5	4*	6	4*	6	

* La position des hublots est à préciser à la commande.

COLISAGE

NOVISO®, DL®, DL-IL, OD-IL & DLSR : 1 colis	DL 102 : 3 colis	Nombre de portes par palette			
		DLSR	12	DL® portillon	12
		Noviso®	10	DL-IL	7
		DL®	12	OD-IL	11

DIMENSIONS STANDARD & SUR MESURE

BASCULANTES

(cotes en mm)

NOTICE

TECHNIQUE

DIMENSIONS STANDARD

Porte DL® débordante, avec rails, tablier acier									
Dimensions de commande = Dimensions de baie		Dimensions Hors tout		Pose en applique intérieure				Dimensions de passage libre	
				Largeur de Baie		Hauteur de Baie			
LC	HC	L	H	Mini	Maxi	Mini	Maxi	L	H
2 000	1 920 2 000	2 091	1 985 2 065	1 955	2 080	1 920 2 000	1 980 2 060	1 860	1 780 1 860
2 125	1 920 2 000	2 216	1 985 2 065	2 080	2 205	1 920 2 000	1 980 2 060	1 985	1 780 1 860
2 200	1 920 2 000 2 075 2 125	2 291	1 985 2 065 2 140 2 190	2 155	2 280	1 920 2 000 2 075 2 125	1 980 2 060 2 135 2 185	2 060	1 780 1 860 1 935 1 985
2 250	1 920 2 000 2 075 2 125 2 250	2 341	1 985 2 065 2 140 2 190 2 315	2 205	2 330	1 920 2 000 2 075 2 125 2 250	1 980 2 060 2 135 2 185 2 310	2 110	1 780 1 860 1 935 1 985 2 110
2 300	1 920 2 000 2 075 2 125	2 391	1 985 2 065 2 140 2 190	2 255	2 380	1 920 2 000 2 075 2 125	1 980 2 060 2 135 2 185	2 160	1 780 1 860 1 935 1 985
2 375	1 920 2 000 2 075 2 125 2 250 2 375	2 466	1 985 2 065 2 140 2 190 2 315 2 440	2 330	2 455	1 920 2 000 2 075 2 125 2 250 2 375	1 980 2 060 2 135 2 185 2 310 2 435	2 235	1 780 1 860 1 935 1 985 2 110 2 235
2 400	1 920 2 000 2 075 2 125	2 491	1 985 2 065 2 140 2 190	2 355	2 480	1 920 2 000 2 075 2 125	1 980 2 060 2 135 2 185	2 260	1 780 1 860 1 935 1 985
2 500	1 920 2 000 2 075 2 125 2 250 2 375	2 591	1 985 2 065 2 140 2 190 2 315 2 440	2 455	2 580	1 920 2 000 2 075 2 125 2 250 2 375	1 980 2 060 2 135 2 185 2 310 2 435	2 360	1 780 1 860 1 935 1 985 2 110 2 235
2 625	2 000 2 075 2 125 2 250 2 375	2 716	2 065 2 140 2 190 2 315 2 440	2 580	2 705	2 000 2 075 2 125 2 250 2 375	2 060 2 135 2 185 2 310 2 435	2 485	1 860 1 935 1 985 2 110 2 235
2 750	2 000 2 075 2 125 2 250	2 841	2 065 2 140 2 190 2 315	2 705	2 830	2 000 2 075 2 125 2 250	2 060 2 135 2 185 2 310	2 610	1 860 1 935 1 985 2 110
2 875	2 000 2 075 2 125	2 966	2 065 2 140 2 190	2 830	2 955	2 000 2 075 2 125	2 060 2 135 2 185	2 735	1 860 1 935 1 985
3 000	2 000 2 075 2 125 2 250	3 091	2 065 2 140 2 190 2 315	2 955	3 080	2 000 2 075 2 125 2 250	2 060 2 135 2 185 2 310	2 860	1 860 1 935 1 985 2 110
3 200	2 000 2 075 2 125	3 291	2 065 2 140 2 190	3 155	3 280	2 000 2 075 2 125	2 060 2 135 2 185	3 060	1 860 1 935 1 985
3 300	2 000 2 075 2 125	3 391	2 065 2 140 2 190	3 255	3 380	2 000 2 075 2 125	2 060 2 135 2 185	3 160	1 860 1 935 1 985
3 500	1 920 2 000 2 075 2 125	3 591	1 985 2 065 2 140 2 190	3 455	3 580	1 920 2 000 2 075 2 125	1 980 2 060 2 135 2 185	3 360	1 780 1 860 1 935 1 985
4 000	1 920 2 000 2 075 2 125	4 091	1 985 2 065 2 140 2 190	3 955	4 080	1 920 2 000 2 075 2 125	1 980 2 060 2 135 2 185	3 860	1 780 1 860 1 935 1 985

RÉSERVATIONS UTILES

		Écoîçon minimum	Retombée de linteau minimum	Profondeur libre minimum	Passage libre	Dimensions hors tout
Noviso® Basculante débordante, avec rails	Manuelle Novomatic® Integraport®	50 mm 50 mm 50 mm	80 mm 120 mm 80 mm	HC + 30 mm Voir longueur de l'automatisme(1) HC + 430 mm(2)	(LC - 140) x (HC - 140)	(LC + 91) x (HC + 65) (LC + 91) x (HC + 65) (LC + 91) x (HC + 71)
DLSR Basculante débordante, sans rails	Manuelle Novomatic®	60 mm 60 mm	35 mm 75 mm	1 650 mm Voir longueur de l'automatisme(1)	(LC - 170) x (HC - 115)	(LC + 85) x (HC + 35)
DL Basculante débordante, avec rails	Manuelle Novomatic® Integraport®	50 mm 50 mm 50 mm	80 mm 120 mm 80 mm	HC + 30 mm Voir longueur de l'automatisme(1) HC + 430 mm(2)	(LC - 140) x (HC - 140)	(LC + 91) x (HC + 65) (LC + 91) x (HC + 65) (LC + 91) x (HC + 71)
DL 102 Basculante débordante, avec rails	Manuelle Novomatic®	55 mm 55 mm	90 mm 130 mm	HC + 70 mm Voir longueur de l'automatisme(1)	(LC - 220) x (HC - 180)	(LC + 100) x (HC + 70)
DL-IL Basculante non débordante, avec rails	Manuelle	50 mm	80 mm	HC + 100 mm	(LC - 80) x (HC - 100)	(LC + 91) x (HC + 68)
OD-IL Basculante non débordante, sans rails	Manuelle	50 mm	120 mm	HC + 50 mm	(LC - 80) x (HC - 70)	(LC + 91) x (HC + 65)

Portillon intégré Gauche / Droite, vue extérieure (DL®, DL 102 & DL-IL) sur habillage vertical uniquement. (1) Voir chapitre Automatisme. (2) Avec recoupe du rail. Sans recoupe du rail : voir chapitre Automatisme.

PORTILLON INTÉGRÉ

	Largeur du portillon	Largeur du passage libre	Hauteur du passage libre	
			Si HC ≤ 2250 mm	Si HC > 2250 mm
Portes basculantes DL®, DL-IL	910 mm	875 mm	HC - 80 mm	HC - 80 mm
Portes basculantes DL 102	910 mm	885 mm	HC - 112 mm	2 040 mm
Portes basculantes Noviso®	de 795 à 1020 mm	de 770 à 995 mm	HC - 76 mm	-

LC : Largeur de commande ; HC : Hauteur de commande.

DIMENSIONS SUR MESURE

Porte basculante DL-IL

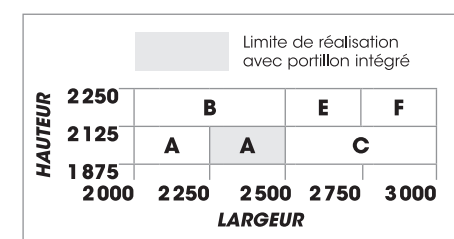

Porte basculante OD-IL

Sur mesure en largeur uniquement, 3 hauteurs disponibles : 1920, 2000 et 2125 mm.

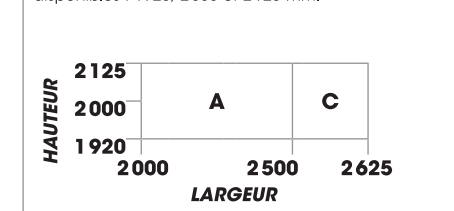

Porte basculante Noviso®

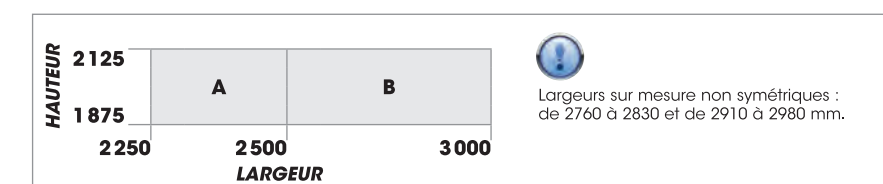

Porte basculante DL® acier

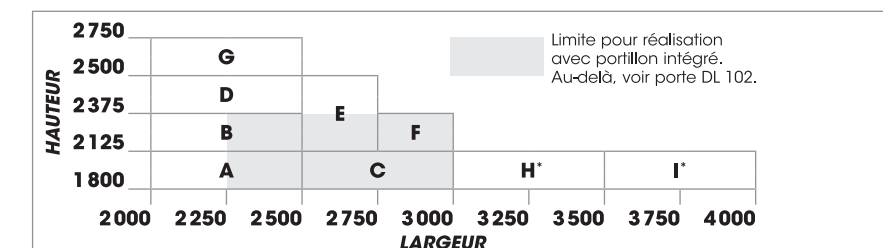

* Dimensions adaptées pour un emplacement PMR, préconisées pour un usage en sous-sol. Notre conseil : ajouter l'option kit de manœuvre PMR. Bandeau central en cas de L > 3000 mm.

Porte basculante DL® bois - PVC

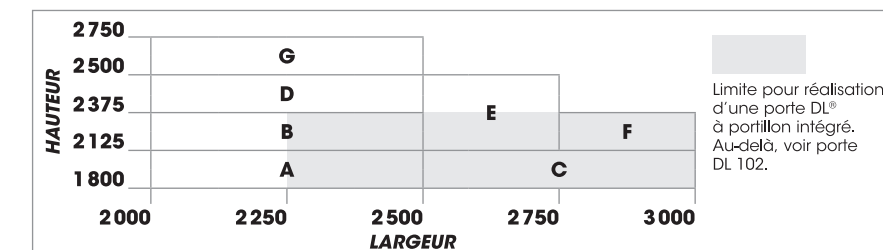

Porte basculante DL 102

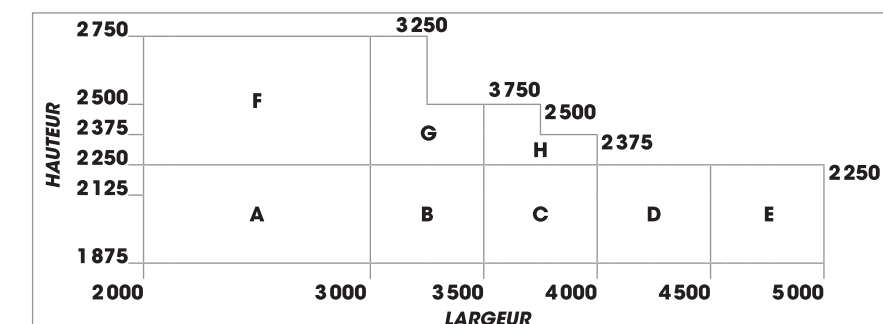

SCHÉMAS TECHNIQUES

BASCULANTE DL 102

(cotes en mm)

POSE EN APPLIQUE

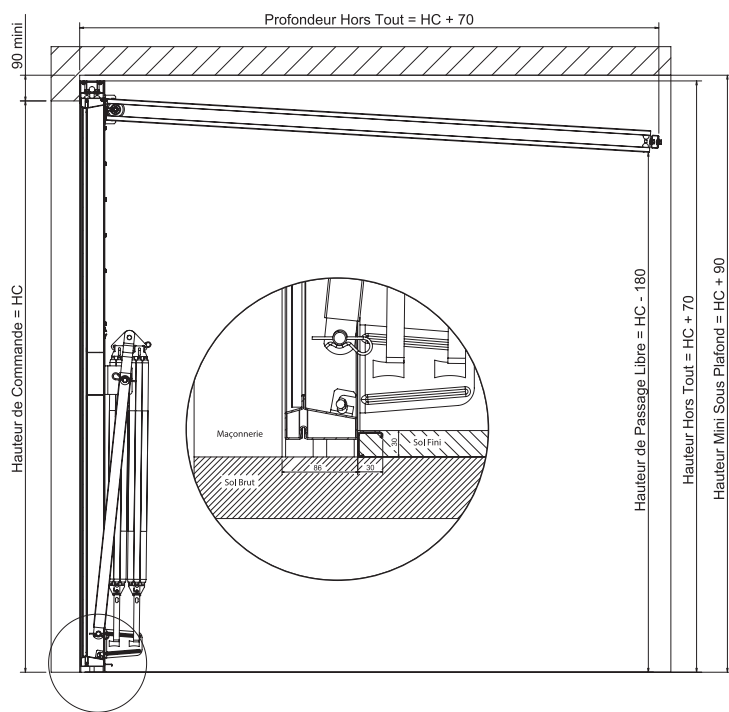

POSE EN TUNNEL

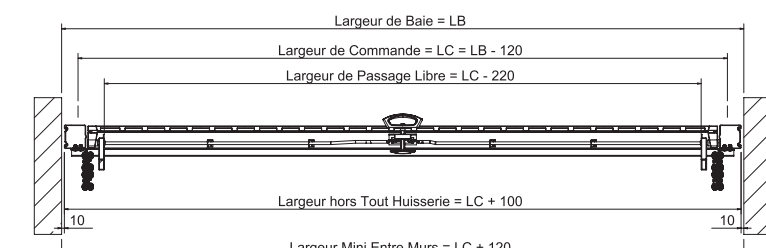
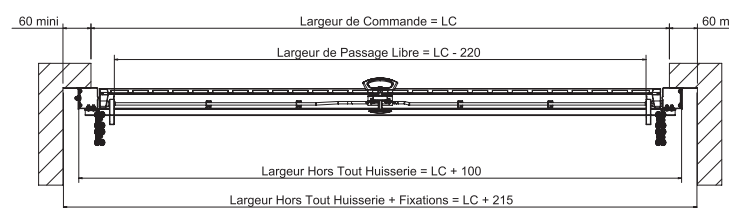
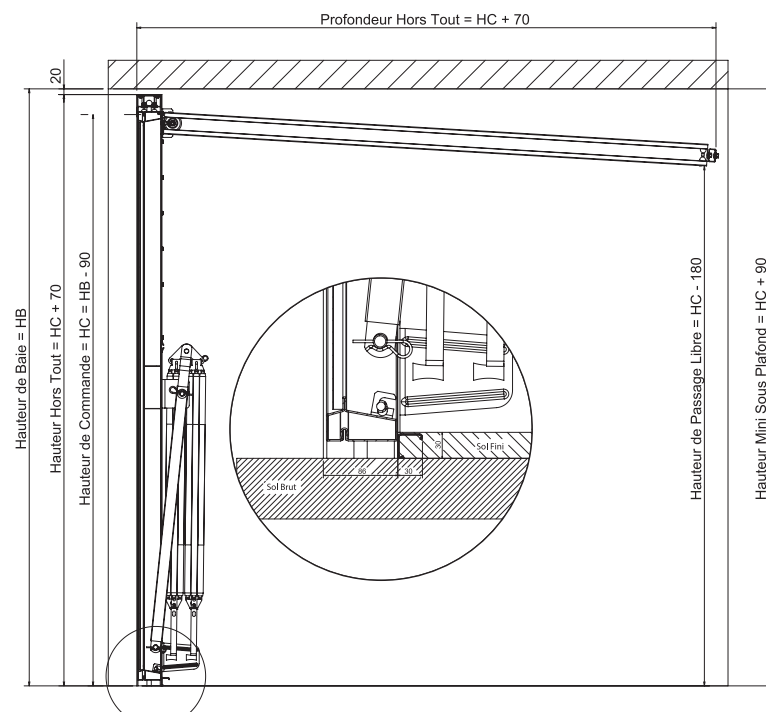

EMPRISE AU SOL

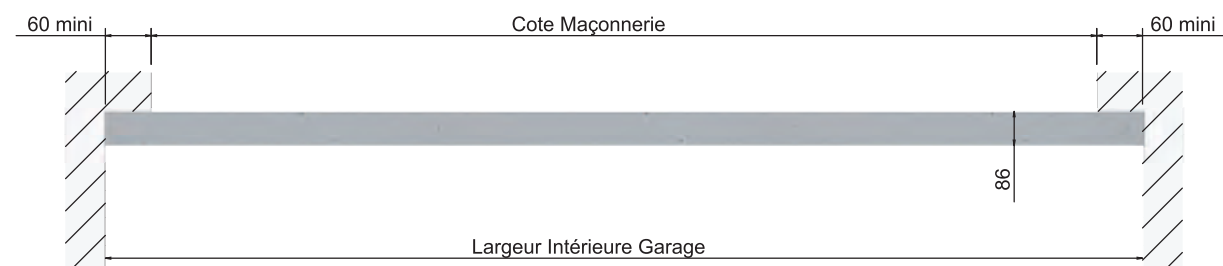

SCHÉMAS TECHNIQUES

BASCULANTE DL 102 CADRE NU

(cotes en mm)

NOTICE

TECHNIQUE

CADRE NU PAREMENT VERTICAL REPLISSAGE STANDARD

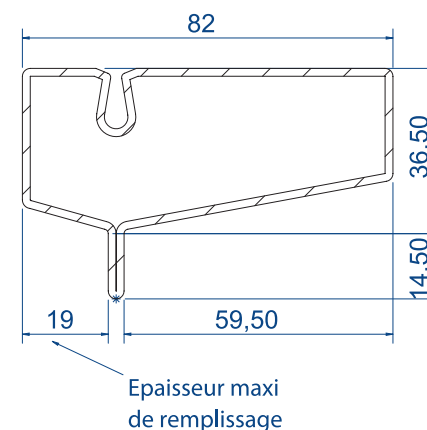

CADRE NU PAREMENT VERTICAL REPLISSAGE EN APPLIQUE

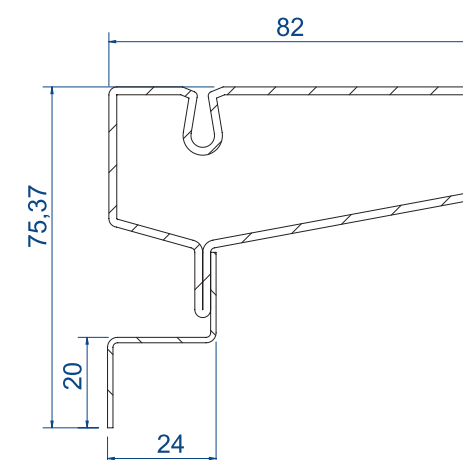

Epaisseur maxi de remplissage = 20mm

Tous nos plans de détails en téléchargement sur notre site internet

NORMES EUROPÉENNES

Performances, conformément aux Normes Européennes de sécurité EN 13241-1.

	Normes liées à la sécurité : OBLIGATOIRE				Normes liées à des performances de confort : FACULTATIF		
	Ouverture en toute sécurité	Résistance mécanique et stabilité	Efforts de manœuvre en motorisé	Résistance à la charge due au vent : EN 12424	Résistance à la pénétration de l'eau : EN 12425	Perméabilité à l'air : EN 12426	Numéro d'attestation
DL® & DL 102	OUI	OUI	OUI	Classe 2 ou 3	-	-	1011
DL-IL / OD-IL	OUI	OUI	-	- / Classe 5	-	-	P05004/P05024
DLSR	OUI	OUI	OUI	Classe 2	-	-	En cours
Noviso®	OUI	OUI	OUI	Classe 2	Classe 3	Classe 0	BV11-950

Performances, conformément aux Normes Européennes de sécurité EN 13241-1 (plus d'info. en téléchargeant le certificat CE sur novoferm.fr)